

桧

2023年度版 **ビルダー様用**
 国土交通省公示対象外建材 [F★★★★同等品]



桧製品は全てヤニ(油)の問題で受注生産となっております。基本ご注文後、中 5~7 日以内にご用意させていただきます。

フローリング

※木表使い ※無塗装品

サンダー仕上げ加工

等 級

無 節

特 上 小 節

小 節

特 一 (節補修品)

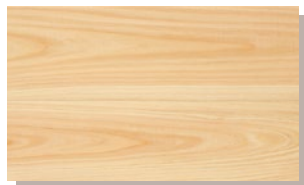

木 表
無欠点材

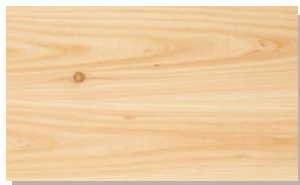

木 表
抜節(8~20mm)を埋木処理
(1mに1.5個以下)生節ほぼ無し

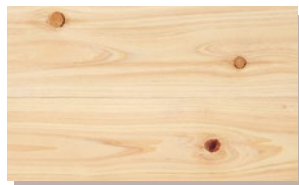

木 表
抜節(15~25mm)を埋木処理
(1mに2個以下)生節有り

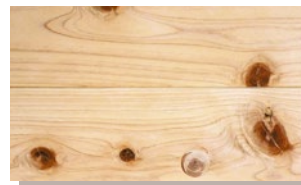

木 表
一等材に埋木処理・生節有り

製 品 (受注生産品)

長さ	厚み	巾	入数/束	無 節	特 上 小	小 節
4M	15 mm	110 mm	8枚 3.52㎡入	12,500/枚 (@28,410/㎡)	11,000/枚 (@25,000/㎡)	8,800/枚 (@20,000/㎡)
3M			10枚 3.30㎡入	8,400/枚 (@25,460/㎡)	7,000/枚 (@21,220/㎡)	6,000/枚 (@18,190/㎡)
2M			15枚 3.30㎡入	4,500/枚 (@20,460/㎡)	4,000/枚 (@18,190/㎡)	3,000/枚 (@13,640/㎡)

※[炭素固定量] ●4M(39.7kg-C/ 束) ●3M(37.2kg-C/ 束) ●2M(37.2kg-C/ 束)

長さ	厚み	巾	入数/束	特 一 (節補修品)
4M	15 mm	110 mm	8枚	3,800/枚 (約@8,640/㎡)
3M			10枚	3,000/枚 (約@9,100/㎡)
2M			15枚	2,000/枚 (約@9,100/㎡)

※[炭素固定量] ●4M(39.7kg-C/ 束) ●3M(37.2kg-C/ 束) ●2M(37.2kg-C/ 束)

※エンドマッチ加工も別途お受けいたします!!

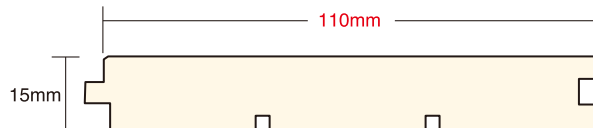

ピーリング

※木表使い ※無塗装品

釘後を隠す実加工

サンダー仕上げ加工

V底目加工・本実加工 <受注生産品>

長さ	厚み	巾	入数/束	無 節 上 小 込
4M	12 mm	V底目 105 mm	8枚	11,000/枚 (@26,200/㎡)
3M		本実 110 mm	10枚	7,600/枚 (@24,130/㎡)
2M		15枚	3,500/枚 (@16,670/㎡)	

※[炭素固定量] ●4M(30.3kg-C/ 束)

●3M(28.4kg-C/ 束) ●2M(28.4kg-C/ 束)

※実形状は右記の2種類からお選びください。

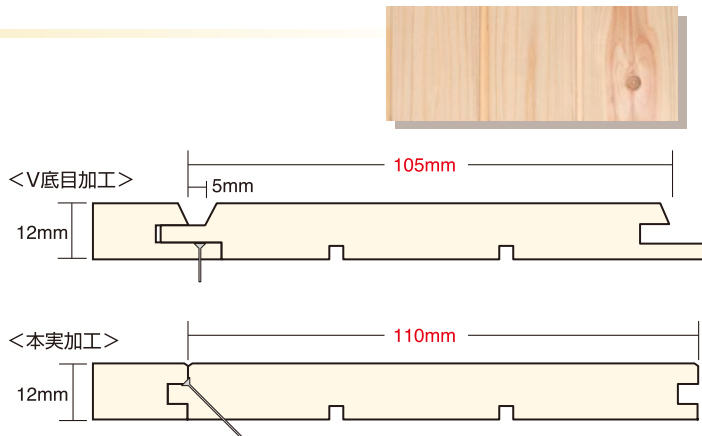

■表示価格は「設計価格」です(カッコ内は目安の入数(㎡)と平米単価です)

■表示価格には消費税・工事費・運賃は含まれておりません。

■炭素固定量は、(社)大阪府木材連合会から指導資料提供を受け公的に算出しております。

◆製品の有効期限は2024年3月31日迄とします。途中、諸事情によりやむをえず規格が変わることがありますので予めご了承下さい。

ウラ面もご覧ください

桧

2023年度版 **ビルダー様用**
 国土交通省公示対象外建材 [F★★★★同等品]



桧製品は全てヤニ(油)の問題で受注生産となっております。基本ご注文後、中 5~7 日以内にご用意させていただきます。

製品

ピーリング

※木表使い ※無塗装品

サンダー仕上げ加工

本実加工 <受注生産品>

長さ	厚み	巾	入数/束	無 節	無 節 上 小 込
4M	9 mm	90 mm	10枚	9,500/枚 (@26,390/m ²)	7,500/枚 (@20,840/m ²)
3M			12枚	5,000/枚 (@18,520/m ²)	4,000/枚 (@14,820/m ²)
2M			20枚	2,600/枚 (@14,450/m ²)	2,300/枚 (@12,780/m ²)



無 節

無節上小込

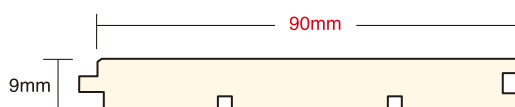

※[炭素固定量] ●4M(25.4kg-C/ 束) ●3M(22.9kg-C/ 束) ●2M(25.4kg-C/ 束)
 ※巾サイズが変更になりました。

節ピーリング

※木表使い ※無塗装品

釘後を隠す実加工

サンダー仕上げ加工

V底目加工・本実加工 <受注生産品>

長さ	厚み	巾	入数/束	特 一 (節補修品)
4M	12 mm	V底目 105 mm	8枚	5,000/枚 (@11,910/m ²)
3M		本実 110 mm	10枚	4,200/枚 (@13,340/m ²)
2M		15枚	2,700/枚 (@12,860/m ²)	

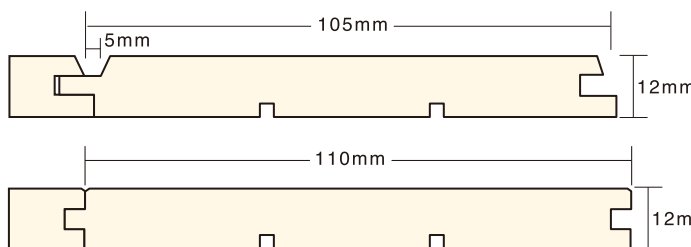

<本実加工>

※[炭素固定量] ●4M(30.3kg-C/ 束) ●3M(28.4kg-C/ 束)
 ●2M(28.4kg-C/ 束)

腰壁用

※木表使い ※無塗装品

サンダー仕上げ加工

V底目加工・本実加工 <受注生産品>

長さ	厚み	巾	入数/束	無 節 上 小 込	小 節	特 一 (節完全補修品)
1M	12 mm	105 mm	15枚 (1.65m ² 入)	1,800/枚 (@17,150/m ²)	1,500/枚 (@14,290/m ²)	1,300/枚 (@12,390/m ²)

※[炭素固定量] ●1M(14.2kg-C/ 束[約半坪]) ※本実加工の場合は巾 110 mm になります。
 ■見切・巾木等の部材もご用意致します。※実形状は表面のピーリングの3種類からお選びください。

長さ	厚み	巾	入数/束	無 節 上 小 込
1M	10 mm	75 mm	22枚 (1.65m ² 入)	13,800/束 (約半坪) (@8,370/m ²) ※@約580/枚

※[炭素固定量] ●1M(12.4kg-C/ 束[約半坪])
 ※特売品のみ木裏使い含む

特売品

概要

推薦工法

木下地に接着剤と釘打の併用。接着剤は根太下地には(通称)根太ボンドを、合板下地にはウレタン系一液タイプのボンドをお薦め致します。※酢酸ビニール系等の木工ボンド(通称白ボンド)は使用しないで下さい。

- 表示価格は「設計価格」です(カッコ内は目安の入数(m²)と平米単価です)
- 表示価格には消費税・工事費・運賃は含まれておりません。
- 炭素固定量は、(社)大阪府木材連合会から指導資料提供を受け公的に算出しております。
- ◆製品の有効期限は2024年3月31日迄とします。途中、諸事情によりやむをえず規格が変わることがありますので予めご了承下さい。

オモテ面もご覧ください

杉

2023年度版 **ビルダー様用**
 国土交通省公示対象外建材 [F★★★★同等品]



製品

無節上小ピーリング 源平 ※無塗装品

サンダー仕上り

本実加工 (SP-105) <受注生産品>

長さ	厚み	巾	入数/束	無節上小込
4M	12mm	105mm	8枚	46,000/束 (約3.36㎡入・@13,700/㎡)
4M			8枚	35,000/束 (約3.36㎡入・@10,420/㎡)
3M	10mm	105mm	10枚	34,000/束 (約3.15㎡入・@10,800/㎡)
2M			15枚	28,000/束 (約3.15㎡入・@8,890/㎡)



※[炭素固定量] 12mm / ●4M(28.1kg-C/束) 10mm / ●4M(23.4kg-C/束) ●3M(22.0kg-C/束) ●2M(22.0kg-C/束)

島根高津川杉/生き節ピーリング 源平 (抜節なし・カケ節あり) ※無塗装品

プレーナー仕上り

V底目加工 (VP-5/135)

長さ	厚み	巾	入数/束	生き節
4M	10mm	135mm	6枚	13,500/束 (約3.24㎡入・@4,170/㎡)
3M			8枚	

※[炭素固定量] ●4M・3M(22.6kg-C/束)



徳島木頭杉/生き節ピーリング 源平 (抜節なし・ほぼ節補修品) ※無塗装品

サンダー仕上り

底目加工 (P-135/12)

長さ	厚み	巾	入数/束	生き節
4M	12mm	135mm	6枚	18,500/束 (約3.24㎡入・@5,710/㎡)

※[炭素固定量] ●12mm(27.1kg-C/束)

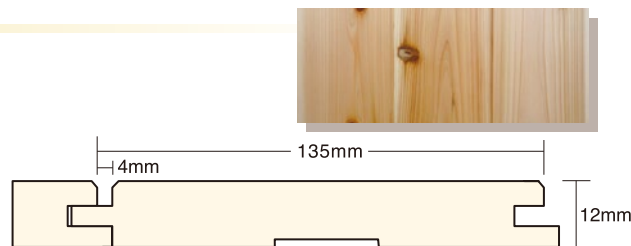

徳島木頭杉/あいじゃくり板 源平 (抜節なし・カケ節若干あり) ※無塗装品

サンダー仕上り

あいじゃくり加工 (APT-163)

長さ	厚み	巾	入数/束	生き節 (選別厳格品)
4M	9mm	163mm	5枚	13,000/束 (約3.26㎡入・@3,990/㎡)

※[炭素固定量] ●4M(20.4kg-C/束)
 ※受注仕入商品の為、納期にご注意ください

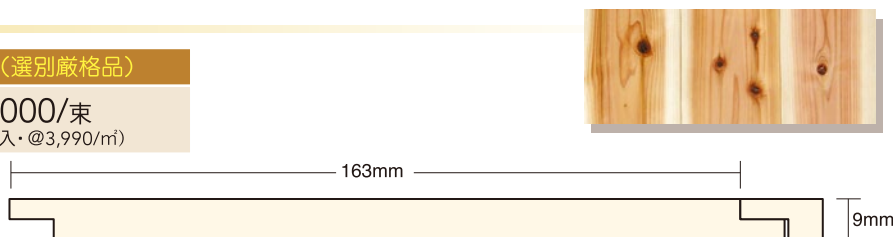

■表示価格は「設計価格」です(カッコ内は目安の入数(㎡)と平米単価です)
 ■表示価格には消費税・工事費・運賃は含まれておりません。
 ■炭素固定量は、(社)大阪府木材連合会から指導資料提供を受け公的に算出しております。
 ◆製品の有効期限は2024年3月31日迄とします。途中、諸事情によりやむをえず規格が変わることがありますので予めご了承下さい。

ウラ面もご覧ください

製品

 徳島木頭杉 / フローリング

源平 (抜節なし・カケ節若干あり) ※無塗装品

サンダー仕上り

本実加工 (HT-120 / 12)

長さ	厚み	巾	入数/束	生き節 (選別厳格品)
4M	12mm	120mm	7枚	18,500/束 (約3.36㎡入・@5,510/㎡)

※ [炭素固定量] ●4M (28.1kg-C / 束)
※ ビーリングとしても使用できます

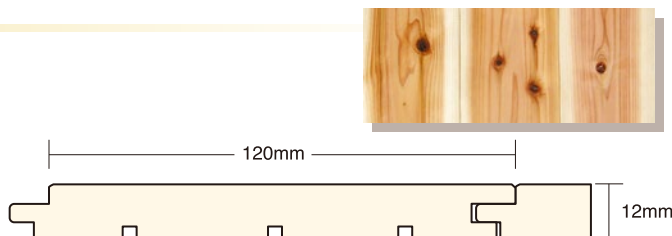

本実加工 (HT-135 / 15)

長さ	厚み	巾	入数/束	生き節 (選別厳格品)
4M	15mm	135mm	6枚	20,500/束 (約3.24㎡入・@6,330/㎡)

※ [炭素固定量] ●4M (33.9kg-C / 束)

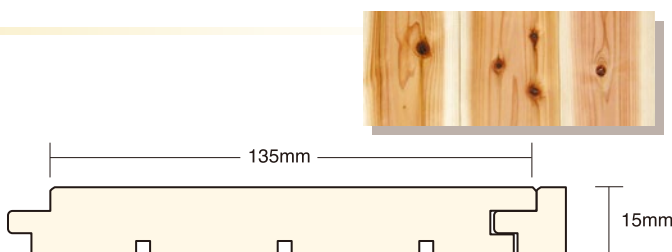

 徳島木頭杉 / 厚板フローリング

源平 ※無塗装品

サンダー仕上り

長さ	厚み	巾	入数/束	生き節 (選別厳格品)
4M	30mm	180mm	1枚	7,800/枚 (@10,840/㎡)

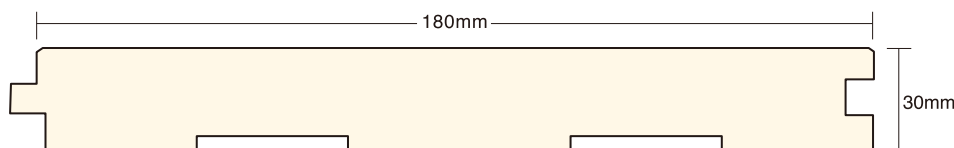
※ [炭素固定量] ●4M (15.1kg-C / 枚)



■ 表示価格は「設計価格」です (カッコ内は目安の入数 (㎡) と平米単価です)

■ 表示価格には消費税・工事費・運賃は含まれておりません。

■ 炭素固定量は、(社)大阪府木材連合会から指導資料提供を受け公的に算出しております。

◆ 製品の有効期限は 2024 年 3 月 31 日迄とします。途中、諸事情によりやむをえず規格が変わることがありますので予めご了承下さい。

オモテ面もご覧ください

コンクリート型枠用 杉本実板

2023年度版 ビルダー様用



重厚感あるコンクリートと
杉の調和で、やさしい趣に仕上げます。



フラットタイプ

杉板を用いた型枠にコンクリートを打設し、夏目冬目の水分吸収率の違いで杉の木目をコンクリートに転写させます。



浮造り(空だし)タイプ

木目の柔らかい部分(夏目)を削ることで、固い部分(冬目)を浮き出させ、表面の木目の模様が立体的にコンクリートに転写されます。



杉 特一 (節補修済み)

長さ	厚み	巾	タイプ	設計価格
4M	12 mm	100 mm	フラット (サンダー仕上げ)	2,400/枚

杉 特一 (節補修済み)

長さ	厚み	巾	タイプ	設計価格
4M	12 mm	100 mm	浮造り	3,600/枚

※節補修部分は浮造り加工により若干ダメージを受けます。

※別注対応いたします。基本特一サイズ以外にも、無節上小等級や厚み・巾も別途お見積りいたします。また、出目地加工・幅違加工等もお受けいたします。
《注意事項》コンクリート打設前には、杉板表面に剥離剤等の塗布が必要となります。またコンクリート打設後のクレーンは当社と致しましては一切お受けできません。

■表示価格は「設計価格」です(カッコ内は目安の入数(m²)と平米単価です)

■表示価格には消費税・工事費・運賃は含まれておりません。

◆製品の有効期限は2024年3月31日迄となります。途中、諸事情によりやむをえず規格が変わることがありますので予めご了承下さい。

役物部材

2023年度版 **ビルダー様用**
 国土交通省公示対象外建材 [F★★★★同等品]



巾 木

H A B A K I

長さ	厚み	巾	樹 種	設 計 価 格	
3.9M	9 mm	60 mm	Ⓐ	桧	5,500/本
				杉	4,300/本
	15 mm		Ⓑ	桧	6,300/本
				杉	5,500/本
	17 mm		Ⓒ	桧	8,300/本
				杉	6,700/本

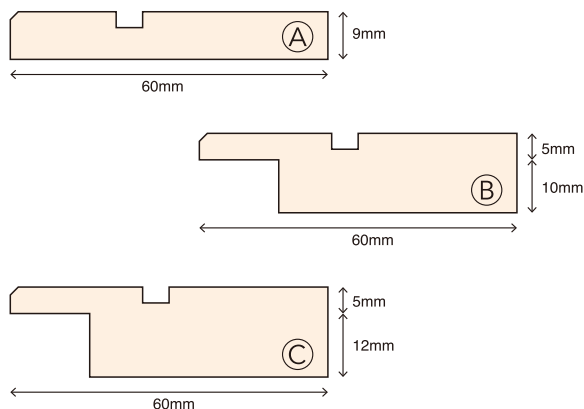

見 切

M I K I R I

長さ	厚み	巾	樹 種	設 計 価 格		
3.9M	15 mm	30 mm	Ⓐ	桧	6,700/本	
				杉	6,000/本	
			Ⓑ	桧	6,700/本	
				杉	6,000/本	
	17 mm		45 mm	Ⓒ	桧	9,200/本
					杉	8,700/本

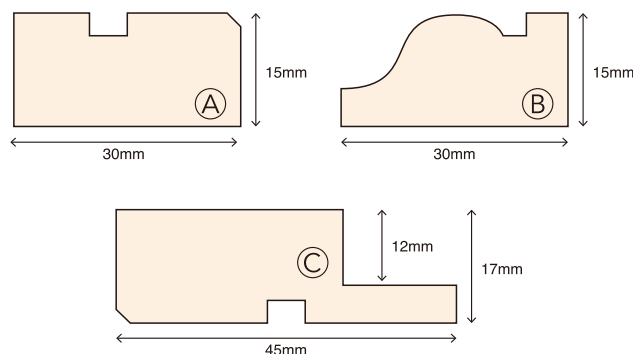

※厚み9・10mm 対応可能です

出 入 隅

D E I R I S U M I

出 隅

長さ	厚み	巾	樹 種	設 計 価 格	
3.9M	5 mm	30 mm	Ⓐ	桧	14,200/本
				杉	11,000/本

入 隅

長さ	厚み	巾	樹 種	設 計 価 格	
3.9M	5 mm	25 mm	Ⓑ	桧	12,600/本
				杉	10,500/本

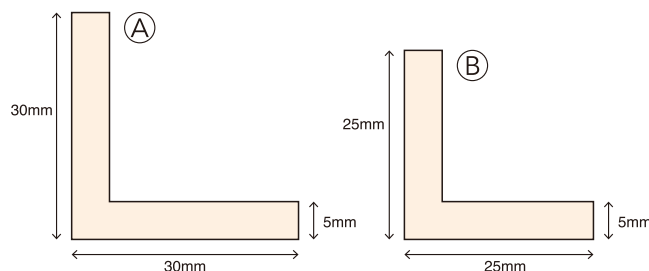

■表示価格には消費税・工事費・運賃は含まれておりません。

◆製品の有効期限は 2024 年 3 月 31 日迄とします。途中、諸事情によりやむをえず規格が変わることがありますので予めご了承下さい。